



PREFEITURA MUNICIPAL DE ITARARÉ

Secretaria de Desenvolvimento Municipal
Coordenadoria de Engenharia e Obras

MEMORIAL DESCRITIVO

OBJETO: Reforma do telhado do Paço Municipal

ENDEREÇO: R. Quinze de Novembro, 83 - Centro, Itararé - SP, 18460-000

DATA DE ELABORAÇÃO: junho/2024

OBJETO

Este Memorial Descritivo compreende um conjunto de discriminações técnicas, critérios, condições e procedimentos estabelecidos para a Reforma do telhado no trecho de telhas cerâmicas no edifício do Paço Municipal localizado na Rua Quinze de Novembro, 83, Centro, Itararé SP.

A reforma trata da retirada de telhamento cerâmico existente (sem reaproveitamento) e sua substituição por telhas de fibrocimento. Contempla também a substituição das calhas, rufos e cumeeira.

CONVENÇÕES

A obra será edificada de acordo com as especificações que se seguem, dentro das normas da ABNT, obedecendo aos projetos arquitetônicos e projetos complementares (caso haja) e ao presente memorial descritivo.

Deverão ser fornecidos todos os equipamentos e ferramentas adequadas de modo a garantir o bom desempenho da obra. A obra deverá ser suprida de todos os materiais e equipamentos necessários para garantir a segurança e a higiene dos operários, de acordo com as normas de segurança do trabalho.

Em caso de itens presentes neste Memorial Descritivo e não incluídos nos projetos, ou vice-versa, devem ser levados em conta na execução dos serviços de forma como se figurassem em ambos. Em caso de divergências entre os desenhos de execução dos projetos e as especificações, o Responsável Técnico pela obra deverá ser consultado, a fim de definir qual a posição a ser adotada.

A contratada deverá isolar e sinalizar as áreas de intervenção, durante a execução dos trabalhos. A obra deverá estar permanentemente mantida limpa, independente da previsão de limpeza final de obra.

FISCALIZAÇÃO, MEDIÇÕES E ENTREGA DA OBRA

A execução da obra deverá seguir fielmente o projeto, sendo proibido qualquer alteração do mesmo sem autorização da Secretaria de Desenvolvimento Municipal e autor do projeto;



PREFEITURA MUNICIPAL DE ITARARÉ

Secretaria de Desenvolvimento Municipal

Coordenadoria de Engenharia e Obras

A obra deverá ser entregue limpa, sem respingos de tintas, entulhos e demais materiais provenientes da execução da obra;

Todas as instalações serão testadas e devem estar em perfeito estado de funcionamento para serem recebidas;

O responsável técnico pela execução da obra deverá acompanhar a mesma, de maneira a estar presente durante todos os momentos importantes da obra;

A Contratada deverá indicar por escrito o encarregado da obra, para dirigir eventuais dúvidas e sugestões na ausência do responsável técnico pela execução da obra;

As medições da obra serão realizadas pela Secretaria de Desenvolvimento Municipal, e nas vistorias para elaboração das medições, serão considerados como executados os serviços definitivamente concluídos, fixados e irremovíveis. Por exemplo, armaduras de estruturas serão medidas somente após a concretagem das mesmas; esquadrias em geral, serão medidas somente após chumbamento das mesmas, etc.

SERVIÇOS PRELIMINARES

A placa de obra da referida obra, seguirá as especificações a seguir: placa em lona com impressão digital e estrutura em madeira, com dimensões de 1,50 x 2,00 m, sendo instalada em local visível a população. O modelo será previamente fornecido pela Secretaria de Desenvolvimento Municipal para confecção e instalação pela contratada.

REMOÇÃO DE COBERTURA

Será executado a retirada do telhamento cerâmico da edificação em local demarcado em Projeto, com retirada de cumeeiras, espigões e telhas de bairro. As telhas cerâmicas serão removidas e encaminhadas para descarte sob responsabilidade da contratada.

Será executado substituição de algumas peças do forro de fibra mineral danificadas;

Calhas e rufos também serão substituídos por novos.

SEGURANÇA

Fica estabelecida a obrigatoriedade e a responsabilidade da empresa contratada quanto à aquisição, fornecimento, orientação e treinamento para o uso de EPI (Equipamento de Proteção Individual), procurando-se atender às peculiaridades de



PREFEITURA MUNICIPAL DE ITARARÉ

Secretaria de Desenvolvimento Municipal
Coordenadoria de Engenharia e Obras

cada atividade profissional às quais são destinadas (NR6 – Equipamento de Proteção Individual).

Cabe à empresa contratada a sinalização do local de modo a evitar acidentes.

A obra deverá ser entregue em perfeitas condições de funcionamento, sem quaisquer infiltrações e vazamentos.

ANEXO 1

Croquis demarcando a área do telhado a ser substituído



Endereço: R. Quinze de Novembro, 83 - Centro, Itararé - SP, 18460-000
(Esquina com a Rua Coronel Frutuoso)

Luciana Lepe Tonaki
Arquiteta e Urbanista
CAU 844136



PREFEITURA MUNICIPAL DE ITARARÉ
SECRETARIA DE DESENVOLVIMENTO MUNICIPAL

Rua XV de Novembro, 83 - Centro
Itararé/SP - CEP: 18.460-007
Telefone: (15) 3532-8000
www.itarare.sp.gov.br

OBJETO: Reforma do telhado do Paço Municipal

ENDEREÇO: R. Quinze de Novembro, 83 - Centro, Itararé - SP, 18460-000

DATA DE ELABORAÇÃO: junho/2024

BASES: SINAPI 03/2024 - Boletim CDHU 193 (FEV 2024) - FDE 04/2024

DATA BASE: 02/2024

B.D.I. 22,47%

PLANILHA ORÇAMENTÁRIA

ITEM	CÓDIGO	FONTE	DESCRIÇÃO DOS SERVIÇOS	UNIDADE	QUANTIDADE	CUSTO UNITÁRIO (R\$)	CUSTO C/ BDI (R\$)	TOTAL C/ BDI (R\$)	PESO (%)
1.0			SERVIÇOS PRELIMINARES						
1.1	02.08.050	CDHU	Placa em lona com impressão digital e estrutura em madeira (2,00 x 1,50m)	m²	3,00	R\$ 190,45	R\$ 233,24	R\$ 699,72	1,90%
							TOTAL 1.0	R\$ 699,72	1,90%
2.0			REMOÇÃO DE COBERTURA CERÂMICA						
2.1	04.03.060	CDHU	Retirada de cumeeira ou espigão em barro	m	35,51	R\$ 6,11	R\$ 7,48	R\$ 265,61	0,72%
2.2	04.03.020	CDHU	Retirada de telhamento em barro	m²	190,00	R\$ 16,29	R\$ 19,95	R\$ 3.790,50	10,27%
2.3	04.30.020	CDHU	Remoção de calha ou rufo	m	58,00	R\$ 4,68	R\$ 5,73	R\$ 332,34	0,90%
2.4	05.07.040	CDHU	Remoção de entulho separado de obra com caçamba metálica - terra, alvenaria, concreto, argamassa, madeira, papel, plástico ou metal	m³	9,50	R\$ 106,90	R\$ 130,92	R\$ 1.243,74	3,37%
2.5	05.08.080	CDHU	Transporte de entulho, para distâncias superiores ao 5º km até o 10º km	m³	12,35	R\$ 41,40	R\$ 50,70	R\$ 626,15	1,70%
							TOTAL 2.0	R\$ 6.258,34	16,95%
3.0			COBERTURA TELHA FIBROCIMENTO						
3.1	94207	SINAPI	TELHAMENTO COM TELHA ONDULADA DE FIBROCIMENTO E = 6 MM, COM RECOBRIMENTO LATERAL DE 1/4 DE ONDA PARA TELHADO COM INCLINAÇÃO MAIOR QUE 10º, COM ATÉ 2 ÁGUAS, INCLUSIVE ICAMENTO. AF_07/2019	m²	190,00	R\$ 46,26	R\$ 56,65	R\$ 10.763,50	29,16%
3.2	94223	SINAPI	CUMEEIRA PARA TELHA DE FIBROCIMENTO ONDULADA E = 6 MM, INCLUSIVE ACESSÓRIOS DE FIXAÇÃO E ICAMENTO. AF_07/2019	m²	35,51	R\$ 78,91	R\$ 96,64	R\$ 3.431,69	9,30%
							TOTAL 3.0	R\$ 14.195,19	38,46%
4.0			SEGURANÇA						
4.1	COMP. 01	PMI	OLHAL DE ANCORAGEM - LINHA DE VIDA COM FORNECIMENTO E INSTALAÇÃO	un.	1,00	R\$ 6.986,59	R\$ 8.556,47	R\$ 8.556,47	23,18%
							TOTAL 4.0	R\$ 8.556,47	23,18%
5.0			COMPLEMENTOS						
5.1	94228	SINAPI	CALHA EM CHAPA DE AÇO GALVANIZADO NÚMERO 24, DESENVOLVIMENTO DE 50 CM, INCLUSIVE TRANSPORTE VERTICAL. AF_07/2019	m	58,00	R\$ 91,66	R\$ 112,25	R\$ 6.510,50	17,64%
5.2	22.03.020	CDHU	Forro em lã de vidro revestido em PVC, espessura de 20mm	m²	7,80	R\$ 72,39	R\$ 88,65	R\$ 691,47	1,87%
5.3	96114	SINAPI	EM DRYWALL, PARA AMBIENTES COMERCIAIS, INCLUSIVE ESTRUTURA BIRECIONAL DE FIXAÇÃO. AF_08/2023_PS	m²	10,00	R\$ 73,89	R\$ 90,49	R\$ 904,90	2,45%
							TOTAL 5.0	R\$ 7.201,97	19,51%
							TOTAL	R\$ 36.911,69	100,00%

REFERÊNCIAS

COMPANHIA DE DESENVOLVIMENTO HABITACIONAL E URBANO - CDHU: BOLETIM REFERENCIAL DE CUSTOS - 193_ L.S.: 128,23% - S/ DESONERAÇÃO
SISTEMA NACIONAL DE PESQUISA DE CUSTOS E ÍNDICES DA CONSTRUÇÃO CIVIL - SINAPI: 03/2024 - NÃO DESONERADA
RELATÓRIO SINTÉTICO DE SERVIÇOS - FUNDAÇÃO PARA O DESENVOLVIMENTO DA EDUCAÇÃO (FDE) - DATA BASE 04/2024
(*) Para os itens nessa planilha foi ajustado o BDI no valor dos itens selecionados para compatibilização da incidência de BDI de 22,47%

Luciana Lepe Tonaki
Arquiteta e Urbanista - CAU A844136



PREFEITURA MUNICIPAL DE ITARARÉ
SECRETARIA DE DESENVOLVIMENTO MUNICIPAL

Rua XV de Novembro, 83 - Centro
Itararé/SP - CEP: 18.460-007
Telefone: (15) 3532-8000
www.itarare.sp.gov.br

OBJETO: Reforma do telhado do Paço Municipal
ENDEREÇO: R. Quinze de Novembro, 83 - Centro, Itararé - SP, 18460-000
DATA DE ELABORAÇÃO: junho/2024
BASES: SINAPI 03/2024 - Boletim CDHU 193 (FEV 2024) - FDE 04/2024

DATA BASE: 02/2024

B.D.I.	22,47%
--------	--------

CRONOGRAMA FÍSICO-FINANCEIRO

Item	Descrição	Custo	%	MÊS 01 (30 DIAS)		MÊS 02 (60 DIAS)	
				%	R\$	%	R\$
1	SERVIÇOS PRELIMINARES	R\$ 699,72	1,90%	100,00%	R\$ 699,72		
2	REMOÇÃO DE COBERTURA CERÂMICA	R\$ 6.258,34	16,95%	100,00%	R\$ 6.258,34		
3	COBERTURA TELHA FIBROCIMENTO	R\$ 14.195,19	38,46%	20,00%	R\$ 2.839,04	80,00%	R\$ 11.356,15
4	SEGURANÇA	R\$ 8.556,47	23,18%	100,00%	R\$ 8.556,47		
5	COMPLEMENTOS	R\$ 7.201,97	19,51%			100,00%	R\$ 7.201,97
TOTAL		R\$ 36.911,69	100,00%	49,72%	R\$ 18.353,57	50,28%	R\$ 18.558,12
ACUMULADO				49,72%	R\$ 18.353,57	100,00%	R\$ 36.911,69

Luciana Lepe Tonaki
Arquiteta e Urbanista
CAU 844136



OBJETO: Reforma do telhado do Paço Municipal
ENDEREÇO: R. Quinze de Novembro, 83 - Centro, Itararé - SP, 18460-000
DATA DE ELABORAÇÃO: junho/2024

**DEMONSTRATIVO DE COMPOSIÇÃO DO BDI
(acórdão 2622/2013-TCU-Plenário)**

CONSTRUÇÃO E REFORMA DE EDIFICAÇÕES		INCIDÊNCIAS ACEITAS		
ITENS COMPONENTES DO BDI	INCIDÊNCIA ADOTADA [1]	Min.	Méd.	Máx.
ADMINISTRAÇÃO CENTRAL	3,00%	3,00%	4,00%	5,50%
LUCRO	6,16%	6,16%	7,40%	8,96%
DESPESAS FINANCEIRAS	0,59%	0,59%	1,23%	1,39%
SEGUROS E GARANTIAS	0,80%	0,80%	0,80%	1,00%
RISCOS	0,97%	0,97%	1,27%	1,27%
TRIBUTOS	8,65%	Conforme Legislação		
PIS	0,65%			
COFINS	3,00%			
ISS	5,00%			
[2] Desoneração (2%)		Conforme legislação municipal		
		0% OU 2%		
[2] BDI ADOTADO	22,47%	22,95%	24,79%	27,80%
[1] Preencher células em amarelo				
[2] Obras orçadas SEM desoneração deverão adotar índice 0,00% neste item e intervalo de BDI adotado conforme LIMITES do quadro ao lado		20,34%	22,12%	25,00%

Declaramos sob pena da Lei que a alternativa adotada pela Prefeitura do Município de Itararé/SP é SEM Desoneração e que esta é a mais vantajosa para a Administração Pública.

Luciana Lepe Tonaki
Arquiteta e Urbanista
CAU 844136



PREFEITURA MUNICIPAL DE ITARARÉ
Secretaria de Desenvolvimento Municipal
Coordenadoria de Engenharia e Obras
CNPJ: 46.634.390/0001-52
Rua XV de Novembro, nº 83 - Centro
Telefone: (15) 3532-8000 / e-mail: engenharia@itarare.sp.gov.br

COMPOSIÇÃO DE ITENS

OBJETO: Reforma do telhado do Paço Municipal

ENDEREÇO: R. Quinze de Novembro, 83 - Centro, Itararé - SP, 18460-000

DATA DE ELABORAÇÃO: junho/2024

BASES: SINAPI 03/2024 - Boletim CDHU 193 (FEV 2024) - FDE 04/2024

DATA BASE: 02/2024

COMPOSIÇÃO 01								
ITEM	OLHAL DE ANCORAGEM - LINHA DE VIDA COM FORNECIMENTO E INSTALAÇÃO (30 pontos)							COMP. 01
I/C	CÓD. REF.	FONTE	DESCRIÇÃO	UNIDADE	QUANTIDADE	CUSTO UNITÁRIO (R\$)	CUSTO TOTAL (R\$)	%
		COTAÇÃO 1	OLHAL DE ANCORAGEM - LINHA DE VIDA (Carga mínima 1500kcf)	un.	30,0000	86,17	2585,1	37,00%
C	88.310	SINAPI	PEDREIRO COM ENCARGOS COMPLEMENTARES	H	7,5000	32,57	244,275	3,50%
C	88.316	SINAPI	SERVEANTE COM ENCARGOS COMPLEMENTARES	H	7,5000	28,17	211,275	3,02%
	01.23.233	CDHU	Furação para 16mm x 150mm em concreto armado, inclusive colagem de armadura (para 12,5mm)	un.	30,0000	23,65	709,5	10,16%
CR	41.955	SINAPI	CABO DE AÇO GALVANIZADO, DIAMETRO 12,7 MM (1/2"), COM ALMA DE AÇO CABO INDEPENDENTE 6 X 25 F	KG	58,6100	55,22	3236,4442	46,32%
TOTAL							R\$ 6.986,59	100,00%

Luciana Lepe Tonaki
Arquiteta e Urbanista CAU A844136



PREFEITURA MUNICIPAL DE ITARARÉ
Secretaria de Desenvolvimento Municipal
Coordenadoria de Engenharia e Obras
CNPJ: 46.634.390/0001-52
Rua XV de Novembro, nº 83 - Centro
Telefone: (15) 3532-8000 / e-mail: engenharia@itarare.sp.gov.br

COTAÇÃO

OBJETO: Reforma do telhado do Paço Municipal
ENDEREÇO: R. Quinze de Novembro, 83 - Centro, Itararé - SP, 18460-000
DATA DE ELABORAÇÃO: junho/2024

COTAÇÃO 1			
OLHAL DE ANCORAGEM CARGA MÍNIMA 1500 KGF			
4CLIMB	Master Safe Brasil	Fix safe	Média de valores
CNPJ: 13.475.147/0001-80	CNPJ: 19.727.512/0001-82	CNPJ: 28.004.368/0001-47	
Acesso em 12/06/2024	Acesso em 12/06/2024	Acesso em 12/06/2024	
https://www.4climb.com.br/products/olhal-de-ancoragem-inox-25kn-linha-de-vida?variant=43737277726945&currency=BRL&utm_medium=product_sync&utm_source=google&utm_content=sag_organic&utm_campaign=sag_organic&srsltid=AfmBOoqUFeaoyVV5R6s6KaWXuiUOq6oYfGCwP6B3LAedDbOUIaFD3q84qEA	https://www.americanas.com.br/produto/7400704365/olhal-de-ancoragem-inox-nr-35-nbr-16325-1-linha-de-vida?opn=YSMESP&offerId=6478cfe8579fbc8d91a0b3e5&srsltid=AfmBQopB7NM-EhuZK_hHZZMmoSfhwMP6tuKdoP-o8f9Jal-dGSgfWwto56Y	https://industriaifix20221019073444.mercadoshops.com.br/MLB-3684698572-olhal-de-ancoragem-12-inox-316-carga-rup-7180kgf- JM	
R\$ 97,50	R\$ 89,00	R\$ 72,00	R\$ 86,17

Luciana Lepe Tonaki
Arquiteta e Urbanista CAU A844136

	REPÚBLICA FEDERATIVA DO BRASIL		
CADASTRO NACIONAL DA PESSOA JURÍDICA			
NÚMERO DE INSCRIÇÃO 13.475.147/0001-80 MATRIZ	COMPROVANTE DE INSCRIÇÃO E DE SITUAÇÃO CADASTRAL	DATA DE ABERTURA 05/04/2011	
NOME EMPRESARIAL 4CLIMB ESPORTES LTDA			
TÍTULO DO ESTABELECIMENTO (NOME DE FANTASIA) *****		PORTE EPP	
CÓDIGO E DESCRIÇÃO DA ATIVIDADE ECONÔMICA PRINCIPAL 47.63-6-02 - Comércio varejista de artigos esportivos			
CÓDIGO E DESCRIÇÃO DAS ATIVIDADES ECONÔMICAS SECUNDÁRIAS 14.12-6-01 - Confeção de peças de vestuário, exceto roupas íntimas e as confeccionadas sob medida 46.49-4-99 - Comércio atacadista de outros equipamentos e artigos de uso pessoal e doméstico não especificados anteriormente			
CÓDIGO E DESCRIÇÃO DA NATUREZA JURÍDICA 206-2 - Sociedade Empresária Limitada			
LOGRADOURO AV CRISTIANO MACHADO	NÚMERO 1362	COMPLEMENTO *****	
CEP 31.035-512	BAIRRO/DISTRITO SAGRADA FAMILIA	MUNICÍPIO BELO HORIZONTE	UF MG
ENDEREÇO ELETRÔNICO 4CLIMB@4CLIMB.COM.BR	TELEFONE (31) 3023-5565		
ENTE FEDERATIVO RESPONSÁVEL (EFR) *****			
SITUAÇÃO CADASTRAL ATIVA		DATA DA SITUAÇÃO CADASTRAL 05/04/2011	
MOTIVO DE SITUAÇÃO CADASTRAL			
SITUAÇÃO ESPECIAL *****		DATA DA SITUAÇÃO ESPECIAL *****	

Aprovado pela Instrução Normativa RFB nº 2.119, de 06 de dezembro de 2022.

Emitido no dia **12/06/2024** às **09:17:52** (data e hora de Brasília).

Página: **1/1**



[Cadastre-se \(/account/register\)](/account/register)
or [Entrar \(/account/login\)](/account/login)

0 [Meu Carrinho](#)
R\$ 0,00

☰ MENU

SIGA ▾ ▾

[Home \(/\)](#) > [Olhal De Ancoragem INOX 25kn Linha De Vida \(\)](#)



(//www.4climb.com.br/cdn/shop/products/Olhal-Ancoragem.jpg?v=1675880272)



(//www.4climb.com.
Ancoragem.jpg?
v=1675880272)

OLHAL DE ANCORAGEM INOX 25KN LINHA DE VIDA

Disponibilidade: Em estoque

[Compre pelo Whatsapp](#)

R\$ 97,50 ~~R\$ 130,00~~

Qtd.:

1

ADICIONAR AO CARRINHO

Parcele em	Valor
2x de	R\$ 48,75
3x de	R\$ 32,50



(<https://api.whatsapp.com/send?phone=553195363720&text=Quero%20comprar%20no%20atacado%204climb>)

Descrição Avaliações

Dispositivo de ancoragem projetado para uso em sistema individual ou coletivo. Fabricado em aço inox 316, testado e aprovado pelo INMETRO, atende diversas necessidades na construção civil.

Matéria prima: Aço Inox 316

Atende às Normas: NR18, NR35 e NR16325-1

Carga máxima: 2.500kgf - 2,5KN

Rosca interna: ½ polegada = 12,7mm

Para barras roscadas: de 1/2 polegada de 13 fios.

Ancoragem tipo: A1 e tipo C

Peso: 260 gramas

Dimensões: 50mm x 46mm X 61mm de altura

Envio Imediato para todo BRASIL! Produto 100% original!

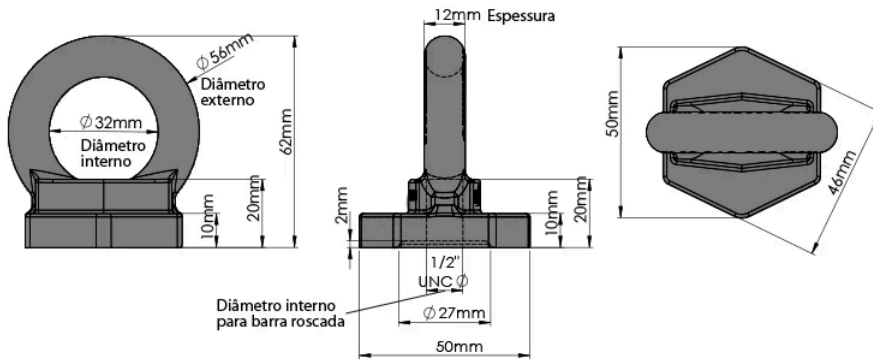

Compre pelo Whatsapp



APLICAÇÃO: Dispositivo de Ancoragem para trabalhos em altura. Projetado para utilização como parte de um sistema pessoal de proteção de queda e também de forma que possa ser removido da estrutura e ser parte do sistema de ancoragem. Desenvolvido com a finalidade de garantir a segurança dos trabalhos realizados em altura, maior facilidade e agilidade. Com resistência de 2500 kgf para cargas aplicadas conforme projeto. Nossos dispositivos de ancoragem são apropriados para sistemas de retenção de queda e também podem ser utilizados para sistemas de restrição de movimentação.

Tem como aplicação, conforme classificação da NBR 16325-1, o sistema de retenção de queda do TIPO A1: Dispositivo de ancoragem projetado para ser fixado a uma estrutura por meio de uma ancoragem estrutural ou de um elemento de fixação. A utilização para esse caso deve ser especificamente para suportar a carga dinâmica de apenas uma pessoa.

RECOMENDAÇÕES PARA UTILIZAÇÃO:

- Os dispositivos de ancoragem devem ser instalados sob a responsabilidade de profissional legalmente habilitado e, acompanhados de projeto específico. A instalação propriamente dita deve ser feita por pessoa qualificada para esta finalidade;
- A instalação deve ser verificada de forma adequada, por exemplo, por cálculo ou ensaio;
- Quando os dispositivos de ancoragem são para uso exclusivo em sistemas de retenção de queda de pessoas, esse sistema pessoal de retenção de queda, o qual inclui EPI e o sistema de ancoragem, deve garantir que não sejam geradas no trabalhador forças maiores do que 6 kN.
- A apenas uma pessoa é reservado o uso do dispositivo do TIPO A1, salvo em situação de resgate.

Produtos Relacionados

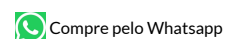



(/products/chapeleta)

CHAPELETA

(/COLLECTIONS/ANCORAGEM/PRODUCTS/CHAPELETA)

R\$ 12,00



(/products/chapeleta-inox)

CHAPELETA INOX

(/COLLECTIONS/ANCORAGEM/PRODUCTS/CHAPELETA-INOX)

R\$ 30,00

Kit
30x



(/products/kit-chapeleta-30-unidades)

KIT CHAPELETA 30 UNIDADES

(/COLLECTIONS/ANCORAGEM/PRODUCTS/KIT-CHAPELETA-30-UNIDADES)

R\$ 306,00 ~~R\$ 360,00~~



(/products/copia-cola-argola-inox-25kn-2024)

KIT 2 UNID. ANCORAGEM ARGOLA EM AÇO INOX
(/COLLECTIONS/ANCORAGEM/PRODUCTS/KIT-CHAPELETA-TOP-RING)

R\$ 54,00 ~~R\$ 60,00~~



(/)

 (031) 3023.5565

Magnésio, vestuários e acessórios esportivos para Escalada, CrossFit, Corrida, Ciclismo, Teinos & Fitness.

[View on map \(/contact\)](#)



MENU PRINCIPAL

[Magnésio \(/pages/magnesio-para-crossfit-escalada-esportes\)](#)

[Ancoragem \(/pages/ancoragem\)](#)

[Crash Pad \(/collections/crash-pad\)](#)

[Treinamento \(/pages/campus-board-treinamento\)](#)

[Esportes \(/collections/esportes\)](#)

[Masculino \(/collections/masculino\)](#)

[Feminino \(/collections/feminino\)](#)

[Infantil \(/collections/infantil\)](#)

[OUTLET \(/collections/outlet\)](#)

[Blog \(https://blog.4climb.com.br/\)](https://blog.4climb.com.br/)

AJUDA E SUPORTE

[Rastreo \(/pages/rastreo\)](#)

[Central de Atendimento \(/pages/central-de-atendimetno\)](#)

[Dúvidas Frequentes \(/pages/duvida-frequentes\)](#)

[Trocas e Devoluções \(/pages/trocas-e-devolucoes\)](#)

[Compra Segura \(/pages/compra-segura\)](#)

[Envio e Entrega \(/pages/envio-e-entrega\)](#)

4CLIMB

[Blog \(http://blog.4climb.com.br/\)](http://blog.4climb.com.br/)

[Seja um revendedor \(https://api.whatsapp.com/send?phone=553197774551&text=Quero%20revender%204climb\)](https://api.whatsapp.com/send?phone=553197774551&text=Quero%20revender%204climb)

[Compra no Atacado \(https://api.whatsapp.com/send?phone=553196867288&text=sua%20mensagem\)](https://api.whatsapp.com/send?phone=553196867288&text=sua%20mensagem)

[Trabalhe Conosco \(/pages/trabalhe-conosco\)](#)

[Sobre a 4climb \(/pages/sobre-a-4climb\)](#)

CENTRAL DE ATENDIMENTO

Telefone : (031) 3023.5565

 [Compre pelo Whatsapp](#)

12/06/2024, 09:20

Olhal de Ancoragem INOX 25kn linha de vida – 4climb

Email :faleconosco@4climb.com.br

☎ 31 99536-3720 (<https://api.whatsapp.com/send?phone=553195363720&text=Olhal%20de%20Ancoragem%20INOX%2025kn%20linha%20de%20vida>)

ATENDIMENTO

Das 9:00hs as 18:00hs
Segunda a Sexta

Copyright © 2023 4climb (Http://) Todos Os Direitos Reservados. CNPJ: 13.475.147/0001-80



 Compre pelo Whatsapp

		REPÚBLICA FEDERATIVA DO BRASIL	
CADASTRO NACIONAL DA PESSOA JURÍDICA			
NÚMERO DE INSCRIÇÃO 28.004.368/0001-47 MATRIZ	COMPROVANTE DE INSCRIÇÃO E DE SITUAÇÃO CADASTRAL	DATA DE ABERTURA 20/06/2017	
NOME EMPRESARIAL FIX SAFE INDUSTRIA, COMERCIO E LOCAAO DE MAQUINAS E EQUIPAMENTOS LTDA			
TÍTULO DO ESTABELECIMENTO (NOME DE FANTASIA) FIX SAFE		PORTE EPP	
CÓDIGO E DESCRIÇÃO DA ATIVIDADE ECONÔMICA PRINCIPAL 47.44-0-99 - Comércio varejista de materiais de construção em geral			
CÓDIGO E DESCRIÇÃO DAS ATIVIDADES ECONÔMICAS SECUNDÁRIAS 25.99-3-99 - Fabricação de outros produtos de metal não especificados anteriormente 77.32-2-01 - Aluguel de máquinas e equipamentos para construção sem operador, exceto andaimes			
CÓDIGO E DESCRIÇÃO DA NATUREZA JURÍDICA 206-2 - Sociedade Empresária Limitada			
LOGRADOURO AV FRANCA	NÚMERO 1190	COMPLEMENTO SALA 3 PAVILHAO A	
CEP 90.230-220	BAIRRO/DISTRITO NAVEGANTES	MUNICÍPIO PORTO ALEGRE	UF RS
ENDEREÇO ELETRÔNICO		TELEFONE (51) 3029-9611	
ENTE FEDERATIVO RESPONSÁVEL (EFR) *****			
SITUAÇÃO CADASTRAL ATIVA		DATA DA SITUAÇÃO CADASTRAL 20/06/2017	
MOTIVO DE SITUAÇÃO CADASTRAL			
SITUAÇÃO ESPECIAL *****		DATA DA SITUAÇÃO ESPECIAL *****	

Aprovado pela Instrução Normativa RFB nº 2.119, de 06 de dezembro de 2022.

Emitido no dia **12/06/2024** às **09:19:13** (data e hora de Brasília).

Página: 1/1



Ferramentas > Ferramentas Manuais > Outros



Novo
Olhal De Ancoragem 1/2 Inox 316
Carga Rup 7180kgf

R\$ 72
em 12x R\$7

Envio para todo o país
Saiba os prazos de entrega e as formas de envio.
[Calcular o prazo de entrega](#)

Disponível 1 dia após sua compra

Quantidade: **1 unidade** (100 disponív...)

Comprar

Adicionar ao carrinho

Frete grátis em compras a partir de R\$2.500.

[Confira a Política de devoluções](#)

Características principais

Marca	Fix Safe
-------	----------

 REPÚBLICA FEDERATIVA DO BRASIL CADASTRO NACIONAL DA PESSOA JURÍDICA		
NÚMERO DE INSCRIÇÃO 19.727.512/0001-82 MATRIZ	COMPROVANTE DE INSCRIÇÃO E DE SITUAÇÃO CADASTRAL	DATA DE ABERTURA 17/02/2014
NOME EMPRESARIAL MASTER SAFE DO BRASIL-EQUIPAMENTOS DE SEGURANCA DO TRABALHO LTDA		
TÍTULO DO ESTABELECIMENTO (NOME DE FANTASIA) *****	PORTE ME	
CÓDIGO E DESCRIÇÃO DA ATIVIDADE ECONÔMICA PRINCIPAL 32.92-2-02 - Fabricação de equipamentos e acessórios para segurança pessoal e profissional		
CÓDIGO E DESCRIÇÃO DAS ATIVIDADES ECONÔMICAS SECUNDÁRIAS 25.42-0-00 - Fabricação de artigos de serralheria, exceto esquadrias 33.13-9-99 - Manutenção e reparação de máquinas, aparelhos e materiais elétricos não especificados anteriormente 42.99-5-99 - Outras obras de engenharia civil não especificadas anteriormente 43.29-1-99 - Outras obras de instalações em construções não especificadas anteriormente 46.69-9-99 - Comércio atacadista de outras máquinas e equipamentos não especificados anteriormente; partes e peças 47.44-0-01 - Comércio varejista de ferragens e ferramentas 71.12-0-00 - Serviços de engenharia 71.19-7-04 - Serviços de perícia técnica relacionados à segurança do trabalho		
CÓDIGO E DESCRIÇÃO DA NATUREZA JURÍDICA 206-2 - Sociedade Empresária Limitada		
LOGRADOURO ESTV DE ITU	NÚMERO 45	COMPLEMENTO *****
CEP 06.612-250	BAIRRO/DISTRITO JARDIM ALVORADA	MUNICÍPIO JANDIRA
UF SP		
ENDEREÇO ELETRÔNICO QUEIROS@QUEIROSCONTABILIDADE.COM.BR	TELEFONE (11) 4712-0889	
ENTE FEDERATIVO RESPONSÁVEL (EFR) *****		
SITUAÇÃO CADASTRAL ATIVA	DATA DA SITUAÇÃO CADASTRAL 17/02/2014	
MOTIVO DE SITUAÇÃO CADASTRAL		
SITUAÇÃO ESPECIAL *****	DATA DA SITUAÇÃO ESPECIAL *****	

Aprovado pela Instrução Normativa RFB nº 2.119, de 06 de dezembro de 2022.

Emitido no dia **12/06/2024** às **09:18:34** (data e hora de Brasília).

Página: 1/1



uma declaração de amor com muito sabor • leve 2 por R\$10.99 cada • aproveite >

PUBLICIDADE

busque aqui seu produto



olá, faça seu login ou cadastre-se

0

Rua Dom José Carlos Agu... pra sua empresa baixe o app entrega rápida serviços nossas lojas pix parcelado lojas oficiais produtos internacionais oferta do dia

todos os departamentos mercado celulares eletrodomésticos informática tv e home theater eletroportáteis móveis dia dos namorados

página inicial > esporte e lazer > camping > binóculo, luneta e telescópio

favoritar compartilhar



Olhal De Ancoragem Inox Nr-35 Nbr 16325-1-linha De Vida

★★★★★ faça a 1ª avaliação ? faça a 1ª pergunta

Olhal de ancoragem em inox abnt 16325-1 cód modelo ancomaster 01ncm 73.26.9090 - origem nacional INDICAÇÕES Ancoragem humana conforme nbr 16325-1 linhas de vida Pórticos Linhas de vidas moveis Linhas de vida para lonamentos de camin...

mais informações

política de troca e devolução

R\$ 89,00

mais formas de pagamento

Rua Dom José Carlos Aguirre, Vila Ozor

receba até 25 de junho R\$ 9

frete mais barato na compra de mais unidades

retire na loja a partir de 25 de junho R\$ 9

quantidade:

1 unidade

comprar

Este produto é vendido por Master Safe do Bra entregue por Americanas, que garante a sua compra, do pedido à entrega. saiba mais

você também pode gostar disso



olhal para ancoragem

★★★★★ 1 avaliação

R\$ 100,00
2x de R\$ 50,00 sem juros no cartão de crédito



usado

usado: motorola one zoom 128gb bronze muito bom - trocafone

★★★★★ sem avaliações

R\$ 749,00 10%

R\$ 674,10
em 1x no cartão de crédito



lavadora de alta pressão 1740 libras - k2 plus turbo - karcher

★★★★★ sem avaliações

R\$ 790,86 15%

R\$ 595,73
com pix



smartphone motorola moto g04 4g 128gb tela 6.6" 4gb ram câmera 16mp...

★★★★★ 29 avaliações

R\$ 776,67 10%

R\$ 699,00
em 1x no cartão de crédito



best whey (900g) atletica nutritiv

★★★★★ 1 avaliação

R\$ 211,00 12%

R\$ 185,68
com pix

produtos patrocinados

americanas e os cookies: a gente usa cookies para personalizar anúncios e melhorar a sua experiência no site. Ao continuar navegando, você concorda com a nossa Política de Privacidade.

continuar e fechar

alcance diurno/noturno c/ suporte... alcance diurno/noturno c/ adaptador... vezes ideal para caça mini telescópio luneta refrator com tripé e acessórios



PREFEITURA MUNICIPAL DE ITARARÉ
Secretaria de Desenvolvimento Municipal
Coordenadoria de Engenharia e Obras
CNPJ: 46.634.390/0001-52
Rua XV de Novembro, nº 83 - Centro
Telefone: (15) 3532-8000 / e-mail: engenharia@itarare.sp.gov.br

QUALIFICAÇÃO TÉCNICO OPERACIONAL

OBJETO: Reforma do telhado do Paço Municipal

ENDEREÇO: R. Quinze de Novembro, 83 - Centro, Itararé - SP, 18460-000

Sequência	Item	Descrição	Unidade	Quantidade total	Preço total	Percentual	Quantidade exigida (50%)
2.2	04.03.020	Retirada de telhamento em barro	m ²	190,00	R\$ 3.790,50	10,27%	95,00
3.1	94.207	TELHAMENTO COM TELHA ONDULADA DE FIBROCIMENTO E = 6 MM, COM RECOBRIMENTO LATERAL DE 1/4 DE ONDA PARA TELHADO COM INCLINAÇÃO MAIOR QUE 10°, COM ATÉ 2 ÁGUAS, INCLUSO IÇAMENTO. AF_07/2019	m ²	190,00	R\$ 10.763,50	29,16%	95,00
5.1	94.228	CALHA EM CHAPA DE AÇO GALVANIZADO NÚMERO 24, DESENVOLVIMENTO DE 50 CM, INCLUSO TRANSPORTE VERTICAL. AF_07/2019	m	58,00	R\$ 6.510,50	17,64%	29,00

Obs: O item 4.1 - OLHAL DE ANCORAGEM - LINHA DE VIDA COM FORNECIMENTO E INSTALAÇÃO - não foi considerado para qualificação técnico operacional pois já haverá exigência de Apresentação de Certificado de treinamento de trabalho em altura para início dos serviços.

Luciana Lepe Tonaki
Arquiteta e Urbanista CAU A844136



MEMÓRIA DE CÁLCULO

OBJETO: Reforma do telhado do Paço Municipal
ENDEREÇO: R. Quinze de Novembro, 83 - Centro, Itararé - SP, 18460-000
DATA DE ELABORAÇÃO: junho/2024
BASES: SINAPI 04/2024 - Boletim CDHU 193 (FEV 2024) - FDE 04/2024

SERVIÇOS PRELIMINARES

Placa em lona com impressão digital e estrutura em madeira (2,00 x 1,50m) = 3m²

REMOÇÃO DE COBERTURA CERÂMICA

Retirada de cumeeira ou espigão em barro
= 35,51m (medida pelo autocad)

Retirada de telhamento em barro

19m x 10m = 190m²

Remoção de calha ou rufo

= 35,51m (medida pelo autocad)

Remoção de entulho separado de obra com caçamba metálica - terra, alvenaria, concreto, argamassa, madeira, papel, plástico ou metal

= 190m² x 0,05 (h média da telha) = 9,5m³

Transporte de entulho, para distâncias superiores ao 5° km até o 10° km

= remoção de entulho + empolamento (30%) = 9,5 + 30% = 12,35m³

COBERTURA CERÂMICA

Telhamento em cimento reforçado com fio sintético CRFS - perfil ondulado de 6 mm

19m x 10m = 190m²

Cumeeira normal em cimento reforçado com fio sintético CRFS - perfil ondulado

= 35,51m (medida pelo autocad)

COMPLEMENTOS

Calha, rufo, afins em chapa galvanizada nº 24 - corte 0,50 m

Perímetro = 19*2 + 10*2 = 58m

Forro em lã de vidro revestido em PVC, espessura de 20mm

Previsão de troca de 10 unidades de peças danificadas.

Tamanho do forro: 1,25m x 0,625m = 0,78*10un= 7,8m²

OLHAL DE ANCORAGEM - LINHA DE VIDA COM FORNECIMENTO E INSTALAÇÃO

=para 30 pontos – ver COMP 01

Forro gesso

Previsão de troca alguns forros de gesso danificado com as infiltrações constantes = 10m²

Luciana Lepe Tonaki
Arquiteta e Urbanista
CAU 844136